

# Futuro

## 2.0 Speaker system

### Operation manual

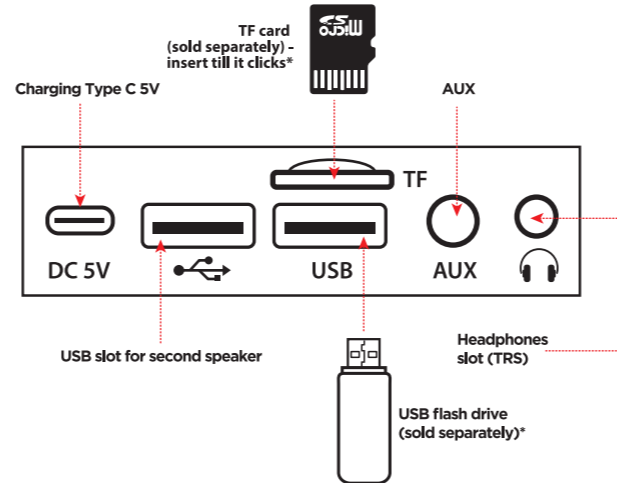
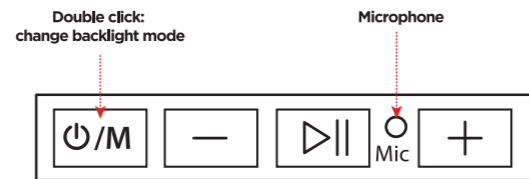
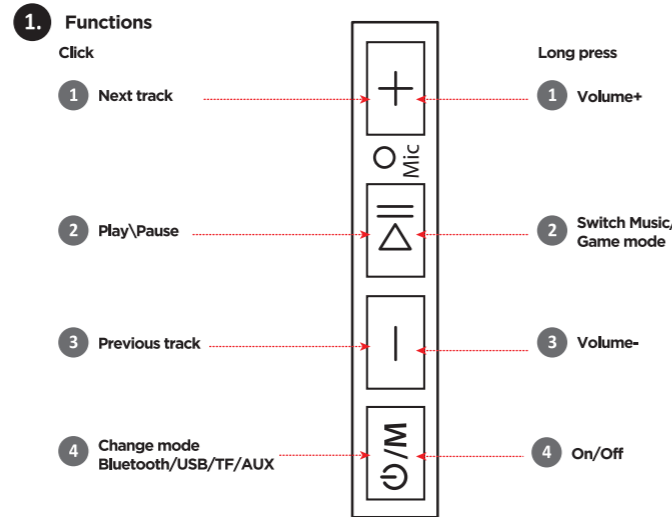

\*USB flash drive and TF drive must be up to 32GB in size and formatted in FAT32 system

### 2. Wired connection

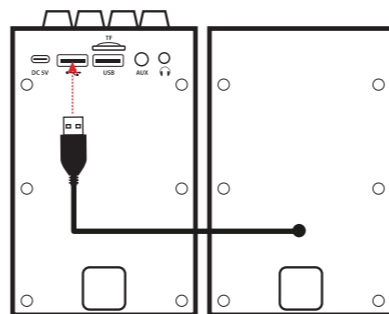

### 3. Connecting to a laptop

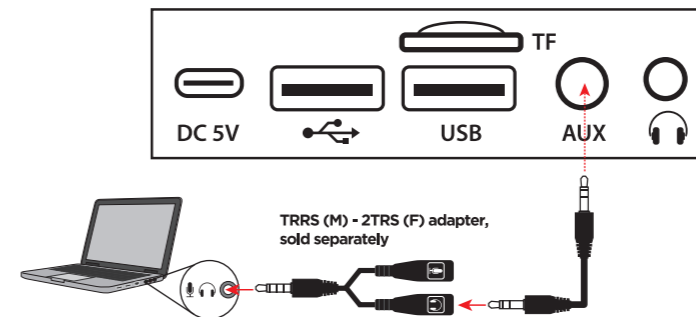

### 4. Connecting to a computer

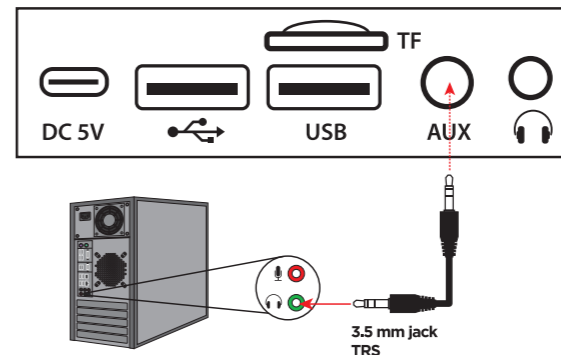

### 5. Connecting to a TV

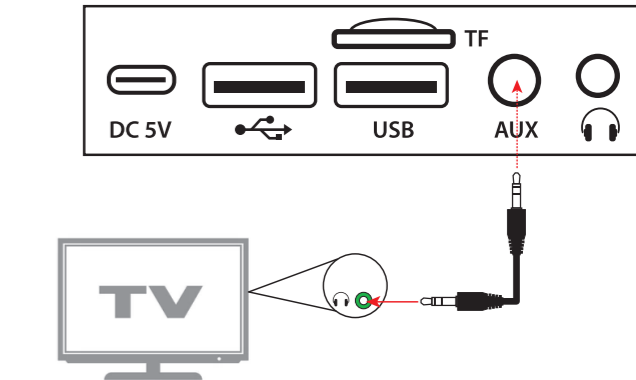

### 6. Connecting to a smartphone

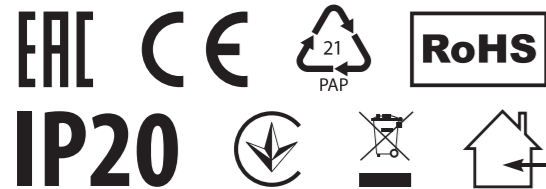
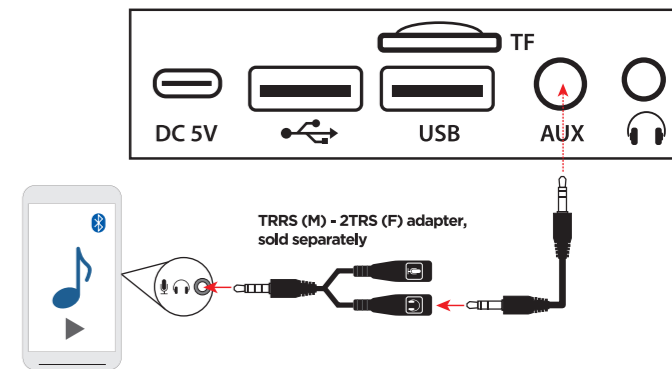

**7. Bluetooth connection**

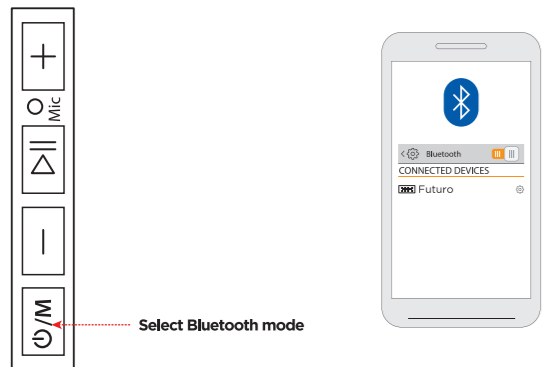

**8. Charging**

- Charging
- Charged

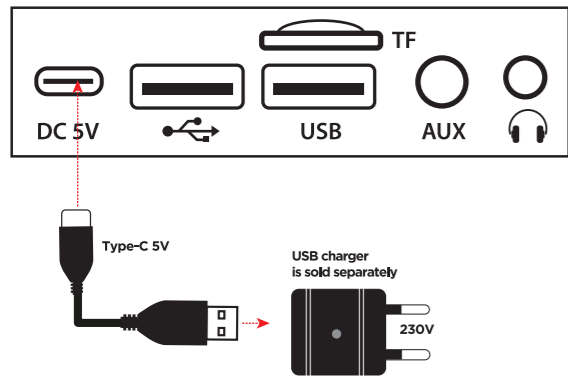

**NOTE: You can keep the speaker permanently connected to the mains via a USB adapter, this will not affect its operation**

**9. Phone call**

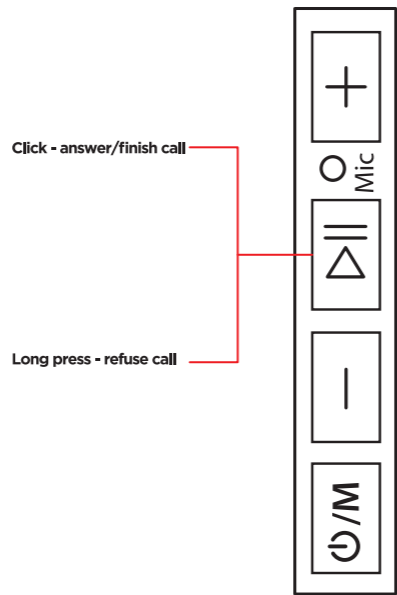

**ARM**

**1 Գործառնություններ**

- 1 Նախնորդ հետքը
- 2 Նվազարկել/Կադրար
- 3 ՅնՎաճի տրեկ
- 4 Փոխել ռեժիմը Bluetooth/USB/TF/AUX
- ԵՐԿԱՐ ՄԱՍԼՈՎ
- 1 Բարձրածայն +
- 2 Փոխել երաժշտության/տաղի ռեժիմը
- 3 Բարձրածայն -
- 4 Միացված/Անջատված
- Կրկնակի սեղմում. փոխել հետին լույսի ռեժիմը
- Մկրոֆոն
- Լիցքավորման տեսակը C 5V
- TF քարտ (վաճառվում է առանձին) - տեղադրեք մինչև սեղմվի\*
- AUX
- USB բևիկ երկրորդ բարձրախոսի համար
- USB ֆլեշ կրիչ (վաճառվում է առանձին)\*
- \*USB ֆլեշ կրիչը և TF կրիչը պետք է ունենան մինչև 32 ԳԲ չափս և ֆորմատավորված FAT32 համակարգով

- 2 Լարային կապ**
- 3 Միացում Նոութբուքին**
- TRRS (M) - 2TRRS (F) արդավտեր, վաճառվում է առանձին
- 4 Միացում համակարգչին**
- 3.5 մմ jack TRS
- 5 Միացում հեռուստացույցին**
- ՌԻՇԱՆՈՐՈՒԹՅՈՒՆ. եթե հեռուստացույցը ակախցակայի եք չունի, դուք չեք կարող բարձրախոս միացնել դրան:
- 6 Միացում սմարթֆոնին**
- TRRS (M) - 2TRRS (F) արդավտեր, վաճառվում է առանձին
- 7 Bluetooth կապ**
- Շնորհից Bluetooth ռեժիմը
- 8 Լիցքավորում**
- Լիցքավորում
- Լիցքավորված
- USB շարժիչի առանձին վաճառվում է առանձին
- ՇԱՆՈՐՈՒԹՅՈՒՆ. Դուք կարող եք բարձրախոսը մշտապես միացված պահել ցանցին USB արդավտերի միջոցով, դա չի ազդի դրա աշխատանքի վրա:
- 9 Հեռախոսազանգ**
- Սեղմել - պատասխանել/ավարտել զանգը
- Երկար սեղմում - մերժել զանգը

**AZE**

**1 Funksiyalar**

- TKLAYIN
- 1 Növəti trek
- 2 Oynat/Pauza
- 3 Əvvəlki trek
- 4 Bluetooth/USB/TF/AUX rejimini dəyişdirin
- UZUN BASIN
- 1 Səs yüksəkliyi +
- 2 Musiqi/Oyun rejimini dəyişin
- 3 Səs yüksəkliyi -
- 4 Yandır/Söndür
- Downle klik: arxa işıq rejimini dəyişdirin
- Mikrofon
- Doldurma növü C 5V
- TF kartı (ayrıca satılır) - kliklənə qədər daxil edin\*
- AUX
- İkinci dinamik üçün USB yuvası
- USB flash sürücü (ayrıca satılır)\*
- \*USB flash sürücü və TF sürücüsü 32 GB-a qədər ölçüdə olmalı və FAT32 sistemində formatlaşdırılmalıdır

- 2 Simli əlaqə**
- 3 Laptopa qoşulma**
- TRRS (M) - 2TRRS (F) adapter, ayrıca satılır
- 4 Kompüterə qoşulma**
- 3.5 mm yuva TRS
- 5 Televiziyaya qoşulma**
- DIQQƏT: televizorda qulaqlıq çıxışı yoxdursa, ona dinamik qoşa bilməzsiniz!
- 6 Smartfona qoşulma**
- TRRS (M) - 2TRRS (F) adapter, ayrıca satılır
- 7 Bluetooth bağlantısı**
- Bluetooth rejimini seçin
- 8 Doldurma**
- Doldurulur
- Yükəlib
- USB şarj cihazı ayrıca satılır
- QEYD: Siz dinamik USB adapter vasitəsilə daimi olaraq elektrik şəbəkəsinə qoşulmuş saxlaya bilərsiniz, bu onun işinə təsir etməyəcək
- 9 Telefon zəngi**
- Klikləyin - zəngə cavab verin/bitirin
- Uzun basın - zəngdən imtina edin

**BEL**

**1 Функцыі**

- Пстрыкнуць
- 1 Наступны трэк
- 2 Прайграванне/Паўза
- 3 Папярэдні трэк
- 4 Змена рэжыму Bluetooth/USB/TF/AUX
- ДОЎГІ НАЦІС
- 1 Гучнасць +
- 2 Пераключыце рэжым музыкі/гульні
- 3 Гучнасць -
- 4 Уключэнне/Выключэнне
- Двойчы клік: змена рэжыму падсвятлення
- Мікрафон
- Зарадка тыпу C 5V
- Карта TF (прадаецца асобна) - устаўце да пстрычкі\*
- AUX
- USB-слот для другога дынаміка
- USB флэшка (прадаецца асобна)\*
- \*USB-назапашвальнік і TF-назапашвальнік павінны мець памер да 32 ГБ і адфарматаваны ў сістэме FAT32

- 2 Правадное падключэнне**
- 3 Падключэнне да ноўтбука**
- Адаптар TRRS (M) - 2TRRS (F), прадаецца асобна
- 4 Падключэнне да кампутара**
- Гняздо 3,5 мм TRS
- 5 Падключэнне да тэлевізара**
- УВАГА: калі ў тэлевізара няма выхду на навушнікі, падключыць калонку да яго нельга!
- 6 Падключэнне да смартфона**
- Адаптар TRRS (M) - 2TRRS (F), прадаецца асобна
- 7 Bluetooth прыпоjenі**
- Выберыце рэжым Bluetooth
- 8 Зарадка**
- Зарадка
- Зарадзілі
- Зарадная прылада USB прадаецца асобна
- УВАГА: Вы можаце пастаянна падключыць дынамік да сеткі праз адаптар USB, гэта не паўплывае на яго працу
- 9 Тэлефонны званок**
- Націсніце - адказаць/завяршыць выклік
- Доўгі націск - адмова ад выкліку

**CZ**

**1 Funkce**

- KLIKNĚTE
- 1 Další skladba
- 2 Přehrát/Pozastavit
- 3 Předchozí skladba
- 4 Změňte režim Bluetooth/USB/TF/AUX
- DLOUHÝ STISK
- 1 Hlasitost +
- 2 Přepněte režim Hudba/Hra
- 3 Hlasitost -
- 4 Zapnuto/Vypnuto
- Double click: změna režimu podsvícení
- Mikrofon
- Typ C 5V
- TF karta (prodává se samostatně) – zasuňte, dokud nezaklapne\*
- AUX
- USB slot pro druhý reproduktor
- USB flash disk (prodává se samostatně)\*
- \*USB flash disk a TF disk musí mít velikost až 32 GB a naformátovaný v systému FAT32

- 2 Kabelové připojení**
- 3 Připojení k notebooku**
- Adaptér TRRS (M) - 2TRRS (F), prodává se samostatně
- 4 Připojení k počítači**
- 3,5mm jack TRS
- 5 Připojení k TV**
- POZOR: pokud televizor nemá výstup na sluchátka, nelze k němu připojit reproduktor!
- 6 Připojení k chytrému telefonu**
- Adaptér TRRS (M) - 2TRRS (F), prodává se samostatně
- 7 Verbindunq mit einem Smartphone herstellen**
- Vyberte režim Bluetooth
- 8 Nabíjení**
- Nabíjení
- Nabití
- USB nabíječka se prodává samostatně
- POZNÁMKA: Reproduktor můžete ponechat trvale připojený k elektrické síti pomocí USB adaptéru, jeho provoz to neovlivní
- 9 Telefonní hovor**
- Klikněte - přijmout/ukončit hovor
- Dlouhý stisknutí - odmítnutí hovoru

**DE**

**1 Funktionen**

- KLICKEN
- 1 Nächster Titel
- 2 Wiedergabe/Pause
- 3 Vorheriger Titel
- 4 Ändern Sie den Modus Bluetooth/USB/TF/AUX
- LANGER DRÜCKEN
- 1 Lautstärke +
- 2 Wechseln Sie zwischen Musik- und Spielmodus
- 3 Lautstärke -
- 4 Ein/Aus
- Doppelklick: Hintergrundbeleuchtungsmodus ändern
- Mikrofon
- Ladetyp C 5V
- TF-Karte (separat erhältlich) – einschieben, bis es klickt\*
- AUX
- USB-Steckplatz für zweiten Lautsprecher
- USB-Stick (separat erhältlich)\*
- \*USB-Flash-Laufwerk und TF-Laufwerk müssen bis zu 32 GB groß und im FAT32-System formatiert sein

- 2 Kabelverbindung**
- 3 Anschließen an einen Laptop**
- TRRS (M) - 2TRRS (F) Adapter, separat erhältlich
- 4 Anschließen an einen Computer**
- 3,5 mm Klinke TRS
- 5 Anschließen an einen Fernseher**
- ACHTUNG: Wenn der Fernseher keinen Kopfhörerausgang hat, können Sie keinen Lautsprecher daran anschließen!
- 6 Verbindung mit einem Smartphone herstellen**
- TRRS (M) - 2TRRS (F) Adapter, separat erhältlich
- 7 Bluetooth-Verbindung**
- Wählen Sie den Bluetooth-Modus
- 8 Aufladen**
- Aufladen
- Aufgeladen
- Das USB-Ladegerät ist separat erhältlich
- HINWEIS: Sie können den Lautsprecher dauerhaft über einen USB-Adapter an das Stromnetz angeschlossen lassen, dies beeinträchtigt jedoch nicht den Betrieb
- 9 Telefonanruf**
- Klicken Sie auf - Anruf annehmen/beenden
- Langes Drücken - Anruf ablehnen

**ES**

**1 Funciones**

- HACER CLIC
- 1 Siguiente pista
- 2 Reproducir/Pausar
- 3 pista anterior
- 4 Cambiar modo Bluetooth/USB/TF/AUX
- PRENSA LARGA
- 1 sonoridad +
- 2 Cambiar modo Música/Juego
- 3 sonoridad -
- 4 encendido/apagado
- Doble clic: cambiar el modo de retroiluminación
- Micrófono
- Tipo de carga C 5V
- Tarjeta TF (se vende por separado): insértela hasta que haga clic\*
- AUX
- Ranura USB para segundo altavoz
- Unidad flash USB (se vende por separado)\*
- \*La unidad flash USB y la unidad TF deben tener un tamaño máximo de 32 GB y estar formateadas en el sistema FAT32.

- 2 Conexión por cable**
- 3 Conexión a una computadora portátil**
- Adaptador TRRS (M) - 2TRRS (F), se vende por separado
- 4 Conexión a una computadora**
- Conector TRS de 3,5 mm
- 5 Conexión a un televisor**
- ATENCIÓN: si el televisor no tiene salida para auriculares, ¡no podrá conectarle un altavoz!
- 6 Conexión a un teléfono inteligente**
- Adaptador TRRS (M) - 2TRRS (F), se vende por separado
- 7 Conexión Bluetooth**
- Selección el modo Bluetooth
- 8 Cargando**
- Cargando
- Cargado
- El cargador USB se vende por separado
- NOTA: Puedes mantener el altavoz permanentemente conectado a la red eléctrica mediante un adaptador USB, esto no afectará su funcionamiento.
- 9 Llamada telefónica**
- Haga clic - responder/finalizar llamada
- Pulsación larga: rechazar llamada











